



BOAFOCUS MURAL

**INSTALLATION, ENTRETIEN
ET INSTRUCTIONS
D'UTILISATION**



Table des matières

Informations générales

Informations générales	02
Instructions d'utilisation	03
■ ISOLATION D'URGENCE DE L'APPAREIL EN CAS DE FUIE DE GAZ	03
■ PREMIÈRE MISE EN MARCHÉ	03
■ INSTRUCTIONS D'UTILISATION	03
A. NOTES GÉNÉRALES	
B. PARAMÉTRAGE DU CODE ÉLECTRONIQUE (1ère utilisation uniquement)	
C. REGLAGE EN MODE FAHRENHEIT OU CELSIUS	
D. REGLAGE DE L'HEURE	
E. SÉCURITÉ ENFANTS	
F. MODE MANUEL (télécommande)	
G. FEU DE FAIBLE INTENSITÉ ET DE FORTE INTENSITÉ DESIGNÉ	
H. MINUTERIE	
I. MODÉS D'OPÉRATION	
J. MODE THERMOSTATIQUE	
K. MODE PROGRAMME	
L. CARACTÉRISTIQUES SUPPLÉMENTAIRES (AUX)	
M. MODE ECO	
■ EXTINCTION MANUELLE	08
■ NETTOYAGE ET ENTRETIEN	08
Instructions d'installation	09
■ RACCORDEMENT AU GAZ	09
■ VENTILATION	09
■ INSTALLATION DE L'APPAREIL	09
■ CONDUIT DE FUMÉE	09
A. INFORMATIONS GÉNÉRALES	
B. CONSTRUCTION AVEC STRUCTURE EN BOIS	
C. GARAGE OU EXTENSION DE BÂTIMENT	
D. SOUS-SOL, PUIXS DE LUMIÈRE ET MURS DE SOUTÈNEMENT	
E. EMPLACEMENT DU TERMINAL	
F. SORTIE MURALE HORIZONTALE TYPE C11	
G. SORTIE VERTICALE TYPE C31	
H. IDENTIFICATION DU RESTRICTEUR DE CONDUIT	
■ DISPOSITION DES ÉLÉMENTS DÉCORATIFS	12
A. ACCÈS À LA CHAMBRE DE COMBUSTION	
B. DISPOSITION DES BÛCHES - GAZ NATUREL	
C. DISPOSITION DES BÛCHES - PROPANE	
■ MISE EN SERVICE DE L'APPAREIL	17
A. VÉRIFICATION DE L'ALLUMAGE DE LA VEILLEUSE	
B. INSPECTION DU BRÛLEUR PRINCIPAL	
C. CONTRÔLE DES PRESSIONS	
Entretien	18
■ NETTOYAGE DES MATÉRIAUX CÉRAMIQUES	18
■ ENTRETIEN DU BRÛLEUR	18
■ PIÈCES DE RECHANGE	18
Informations techniques	19
■ PAYS D'UTILISATION	19
■ DONNÉES TECHNIQUES	20
■ DIMENSIONS	21
Annexe	22
■ TABLEAU DE RECHERCHE DE PANNE	22
■ SCHÉMA DE CÂBLAGE	26
■ DÉCLARATION DE CONFORMITÉ	27

Cet appareil à gaz Focus est un appareil à ventouse à effet de combustion réaliste hautement efficace. Il fournit une chaleur radiante par convection en utilisant la toute dernière technologie de brûleurs.

Avant l'installation, assurez-vous que les conditions de distribution locale, la nature du gaz, la pression ainsi que le réglage de l'appareil sont compatibles.

Cet appareil est destiné à être utilisé sur une installation de gaz équipée d'un compteur réglementé.

Cette installation au gaz peut uniquement être réalisée par un installateur agréé gaz (Professionnel du Gaz). L'installation doit être conforme aux exigences des réglementations locales et internationales en matière de construction et à celles des normes nationales. Les instructions contenues dans le présent manuel d'installation doivent être suivies.

Assurez-vous que le terminal du conduit ne soit en aucun cas obstrué et qu'il soit dépourvu de toute végétation, c'est-à-dire d'arbres, d'arbustes, etc. ; et qu'aucun objet ne soit appuyé en bloc contre le terminal ou la protection.

Veuillez toujours nettoyer la vitre avant d'allumer le feu. Les empreintes digitales doivent être éliminées, dans le cas contraire, elles seront brûlées sur la vitre et il sera impossible de les éliminer.

N'utilisez pas cet appareil si le verre a été brisé (ou fissuré), retiré ou lorsque les panneaux d'accès de la chambre de combustion sont ouverts.

Seul un conduit approuvé par Focus pour cet appareil peut être utilisé.

Cet appareil est un produit à ventouse étanche, c'est pour cela qu'il ne requiert aucune ventilation supplémentaire pour fonctionner. Cependant, un approvisionnement adéquat en air frais est recommandé pour maintenir des températures ainsi qu'un environnement confortable.

Cet appareil est conçu pour être utilisé comme appareil de chauffage, il deviendra par conséquent très chaud au cours de son fonctionnement ; toutes les surfaces (à l'exception des commandes et de la porte d'accès) sont considérées comme des surfaces actives et ne doivent par conséquent pas être touchées. La façade vitrée et les surfaces qui l'entoure ne sont pas considérées comme des barrières de sécurité contre tout contact accidentel. Il est recommandé d'utiliser un pare-feu homologué si des enfants, des personnes âgées ou des personnes à mobilité réduite se trouvent dans la même pièce.

Veuillez ne pas placer de rideaux, de linge, de meubles, etc. à une distance de sécurité inférieure à 300 mm de cet appareil. Ne tentez pas de brûler des déchets dans cet appareil.

Si cet appareil est éteint délibérément ou dans tout autre cas, veuillez patienter 3 minutes avant de le rallumer.

Instructions d'utilisation

■ ISOLATION D'URGENCE DE L'APPAREIL EN CAS DE FUITE DE GAZ

En cas de fuite de gaz ou si vous sentez du gaz, cet appareil doit être isolé. Cette opération est effectuée en fermant l'arrivée de gaz au niveau du robinet d'isolation. Le robinet d'isolation se trouve dans le pied de l'appareil, à l'arrière pour les modèles Grappus et Slimfocus.

■ PREMIÈRE MISE EN MARCHÉ

Avant d'allumer l'appareil, assurez-vous que tout l'emballage, les étiquettes de sécurité ainsi que tous les revêtements de protection ont été retirés, que la vitre a été nettoyée, sans oublier toutes les empreintes digitales sur cette dernière.

Assurez-vous que la pièce soit adéquatement ventilée au cours du premier allumage de l'appareil ; nous vous recommandons, si possible, d'ouvrir les fenêtres. Faites fonctionner l'appareil à plein régime pendant quelques heures de manière à ce que la peinture puisse durcir complètement. Au cours de cette période, des fumées et des vapeurs peuvent se dégager. Durant cette période, nous vous recommandons d'éloigner les enfants ainsi que les animaux de cette zone.

■ INSTRUCTIONS D'UTILISATION

A. NOTES GÉNÉRALES

INDICATION

Le câblage du bloc gaz et du récepteur doit être terminé avant de démarrer l'allumage. Tout non-respect peut endommager les composants électroniques.

Piles – Télécommande

- Indicateur de pile déchargé sur les télécommandes avec écran.

Piles – Récepteur

- Indication de pile déchargée: bip fréquent pendant 3 secondes lorsque le moteur tourne.
- Un adaptateur principal à CA peut être utilisé au lieu de piles.
- Le module de commande de la vitesse du ventilateur et l'éclairage/variateur comprennent ensemble une alimentation principale avec des piles dans la réserve automatique en cas de panne de tension.



▲ AVERTISSEMENT

- Sans utiliser d'adaptateur, le remplacement de la pile est recommandé au début de chaque saison de chauffage.
- Retirer immédiatement les batteries usagées ou déchargées. Les batteries restant dans l'unité peuvent surchauffer, fuir et/ou exploser.
- Ne PAS exposer les batteries aux rayons directs du soleil, à une chaleur excessive, au feu, à l'humidité ou à des chocs violents (y compris pendant leur stockage). Les batteries risquent en effet de surchauffer, de fuir et/ou d'exploser.
- Ne pas utiliser conjointement des batteries usagées et nouvelles et différentes marques de batteries. Risque de surchauffe, de fuite et/ou d'explosion.

Version logiciel

Presser simultanément les boutons  et . La version Logiciel s'affiche.

Numéro de modèle télécommande

Presser simultanément les boutons  et . Le modèle télécommande s'affiche.

Désactivation de fonctions

1. Installer les batteries. Tous les icônes s'affichent et clignotent.
2. Lorsque les icônes clignotent, presser et maintenir le bouton de fonction correspondant pendant 10 sec.
3. L'icône de fonction clignote alors jusqu'à ce que la désactivation soit terminée. La désactivation est achevée quand l'icône de fonction et deux barres horizontales s'affichent.

NOTE : Aucune fonction et deux barres horizontales ne s'affichent lorsqu'un bouton désactivé est pressé.

NOTE : La désactivation reste effective après le changement de batteries.

Activation des fonctions

1. Installer les batteries. Tous les icônes sont affichés et clignotent.
2. Pour activer une fonction, presser le bouton correspondant pendant 10 sec.
3. L'icône de fonction continue de clignoter jusqu'à ce que l'activation soit achevée. L'activation est terminée quand l'icône de fonction s'affiche.

Les fonctions suivantes peuvent être désactivées/activées

- SÉCURITÉ ENFANTS
- MODE PROGRAMME
- MODE THERMOSTATIQUE (désactive aussi le MODE PROGRAMME)
- MODE ECO
- FONCTIONNEMENT DE LA LUMIÈRE/VARIATEUR
- UTILISATION DU VENTILATEUR DE CIRCULATION
- FONCTION AUXILIAIRE (AUX)
- MINUTERIE

B. PARAMÉTRAGE DU CODE ÉLECTRONIQUE

(1ère utilisation uniquement)

Télécommande fréquence radio

Un code est automatiquement sélectionné pour toutes les parties électroniques Mertik Maxitrol (parmi 65.000 codes disponibles). Le récepteur doit être couplé avec la télécommande.

Le récepteur doit enregistrer le code de la télécommande :

Appuyer sur le bouton RESET du récepteur jusqu'à ce que deux (2) bips retentissent. Après le second bip, plus long, relâcher le bouton RESET. Dans les 20 secondes suivantes, appuyer sur le bouton  sur la télécommande, jusqu'à ce que deux bips brefs retentissent, confirmant que le code est réglé.

NOTE : Ce réglage est unique et il n'est pas nécessaire en cas de remplacement des piles dans la télécommande ou le récepteur.

Instructions d'utilisation

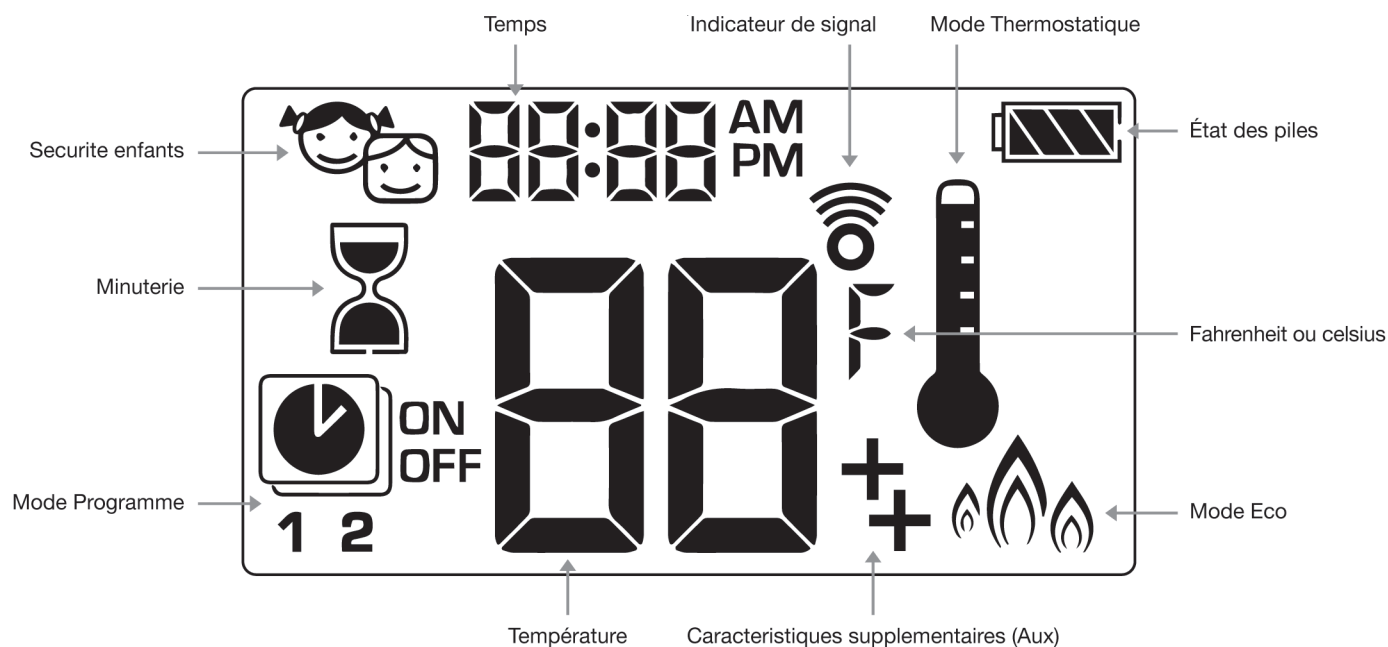
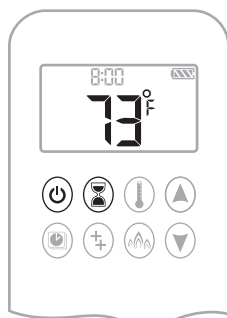

Figure 01: 8-bouton Display

C. REGLAGE EN MODE FAHRENHEIT OU CELSIUS



Pour passer en mode °C ou °F, presser simultanément les boutons ☺ et ☹.

NOTE : L'affichage des résultats en °F donne un mode 12 heures. L'affichage des résultats en °C donne un mode 24 heures.

E. SECURITE ENFANTS



MARCHE :
Pour activer, presser simultanément les boutons ☺ et ▼. ☺ s'affiche et la télécommande devient inopérant (sauf pour la fonction arrêt).

ARRÊT :
Pour désactiver, presser simultanément les boutons ☺ et ▼. ☺ disparaît.

D. REGLAGE DE L'HEURE

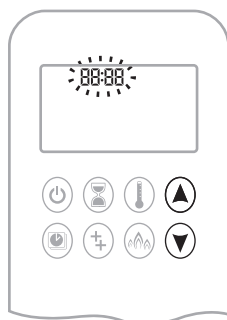

1. Presser simultanément les boutons ▲ et ▼. Jour clignote.
2. Presser le bouton ▲ ou ▼ pour sélectionner un nombre correspondant au jour de la semaine (p. ex. 1 = lundi, 2 = mardi, 3 = mercredi, 4 = jeudi, 5 = vendredi, 6 = samedi, 7 = dimanche).
3. Presser simultanément les boutons ▲ et ▼. Heure clignote.
4. Pour sélectionner l'heure, presser le bouton ▲ ou ▼.
5. Presser simultanément les boutons ▲ et ▼. Minutes clignote.
6. Pour sélectionner minutes, presser le bouton ▲ ou ▼.
7. Pour confirmer, presser simultanément les boutons ▲ et ▼ ou attendre.

F. MODE MANUEL (télécommande)

INDICATION

AVANT FONCTIONNEMENT

1. Veiller à ce que le bouton MANUEL situé sur la vanne GV60 soit sur **ON** (Marche), entièrement en position antihoraire ↺.
2. Mettre le bouton Marche/Arrêt (si équipé) en position **I** (Arrêt).

ALLUMAGE

▲ AVERTISSEMENT

Le moteur se met automatiquement à la hauteur de flamme maximum lorsque la mise en route pilote est confirmée.

Instructions d'utilisation



Télécommande utilisation « un seul bouton »

(Paramétrage par défaut)



- Presser le bouton  jusqu'aux deux bips courts et qu'une série de clignotements de lignes confirme le démarrage de la séquence ; relâcher le bouton.
- Le gaz principal s'échappe une fois que la mise en route pilote est confirmée.
- La télécommande passe automatiquement en Mode Manuel après la mise en route du brûleur principal.

INDICATION

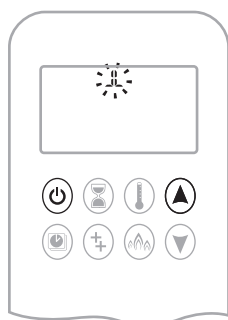
Passer d'une mise en route « un seul bouton » à une mise en route « deux boutons » en pressant et en maintenant le bouton  pendant 10 secondes (immédiatement après avoir installé les batteries). **ON** s'affiche et **1** clignote. **1** passe à **2** lorsque le changement est effectué.



Télécommande Utilisation « deux boutons »

- Presser simultanément le bouton  et  jusqu'aux deux bips courts et qu'une série de clignotements de lignes confirme le démarrage de la séquence ; relâcher les boutons.
- Le gaz principal s'échappe une fois que la mise en route pilote est confirmée.
- La télécommande se met automatiquement en Mode Manuel après la mise en route du brûleur principal.

INDICATION

Passer d'une mise en route « deux boutons » à une mise en route « un seul bouton » en pressant et en maintenant le bouton  pendant 10 secondes (immédiatement après avoir installé les batteries). **ON** s'affiche et **2** clignote. **2** passe à **1** lorsque le changement est effectué.

▲ AVERTISSEMENT

Si le pilote ne reste pas allumé après plusieurs tentatives, tourner le bouton de la vanne principale sur **OFF** (Arrêt) (p. 08).

MODE VEILLE (FLAMME PILOTE)

Télécommande

- Presser et maintenir le bouton  pour régler l'appareil sur la flamme pilote.

ÉTEINDRE LE FEU

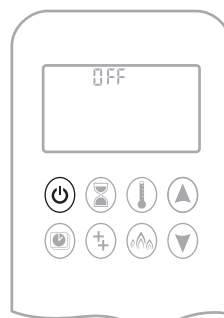

Télécommande



- Presser le bouton  pour éteindre.

NOTE : La prochaine mise en route se fait avec 5 secondes de retard.

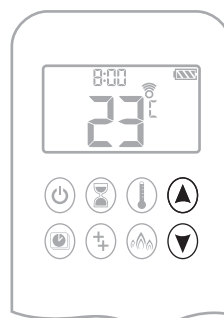
AJUSTEMENT DE LA HAUTEUR DE FLAMME



Télécommande

- Pour augmenter la hauteur de la flamme, presser et maintenir le bouton .
- Pour diminuer la hauteur de la flamme ou régler l'appareil sur la flamme pilote, presser et maintenir le bouton .

G. FEU DE FAIBLE INTENSITE ET DE FORTE INTENSITE DESIGNE

NOTE : Le rétro-éclairage doit être allumé pour obtenir un feu de forte intensité et de faible intensité (double clic).



- Pour passer à un feu de faible intensité, double-cliquer sur le bouton . **LO** s'affiche.

NOTE : La flamme passe d'abord en forte intensité avant de passer en faible intensité.

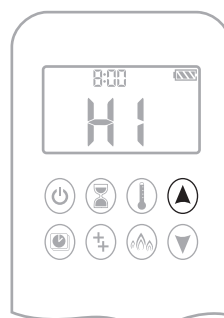

- Pour passer en forte intensité, double-cliquer sur le bouton . **HI** s'affiche.

▲ AVERTISSEMENT

Si l'appareil ne fonctionne pas, tourner le bouton de la vanne principale sur **OFF** (Arrêt) (p. 08).

Instructions d'utilisation

H. MINUTERIE

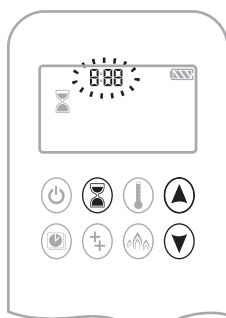

MARCHE/RÉGLAGE :

1. Presser et maintenir le bouton jusqu'à ce que s'affiche, et que l'heure clignote.
2. Pour sélectionner l'heure, presser le bouton ou .
3. Pour confirmer, presser le bouton . Minutes clignote.
4. Pour sélectionner les minutes, presser le bouton ou .
5. Pour confirmer, presser le bouton ou attendre.

ARRÊT :

Presser le bouton , la minuterie disparaît.

NOTE : Le feu s'éteint une fois le décompte de la minuterie terminé. La minuterie fonctionne uniquement en Modes Manuel, Thermostatique et Eco. La minuterie a une durée maximale de 9 heures et 50 minutes.

I. MODES D'OPERATION



Mode Thermostatique

La température ambiante est mesurée et comparée à la température réglée. La hauteur de la flamme est ensuite automatiquement réglée pour qu'elle atteigne la température réglée.

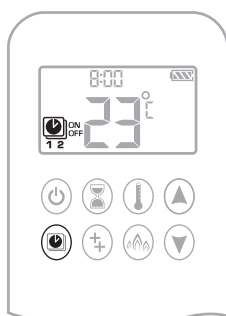

Mode Programme

PROGRAMMES 1 et 2: chaque PROGRAMME peut être programmé pour démarrer et s'arrêter à des moments précis et à une température réglée.



Mode Eco

La hauteur de la flamme module entre forte intensité et faible intensité. Si la température ambiante est inférieure à la température réglée, la hauteur de flamme reste plus longtemps à un niveau élevé. Si la température ambiante est supérieure à la température réglée, la hauteur de la flamme reste plus longtemps à un faible niveau. Un seul cycle dure environ 20 min.

J. MODE THERMOSTATIQUE



MARCHE :

Presser le bouton . s'affiche. Prérégler la température affichée brièvement. La température ambiante s'affiche.

ARRÊT :

1. Presser le bouton .
2. Presser le bouton ou pour saisir le Mode Manuel.
3. Presser le bouton pour saisir le Mode Programme.
4. Presser le bouton pour saisir le Mode Eco.



RÉGLAGE :

1. Presser et maintenir le bouton jusqu'à ce que s'affiche. La température clignote.
2. Pour ajuster la température, presser le bouton ou .
3. Pour confirmer, presser le bouton ou attendre.

K. MODE PROGRAMME



MARCHE :

Presser le bouton , , **1** ou **2**, **ON** ou **OFF** s'affiche.



ARRÊT :

1. Presser le bouton ou ou pour saisir le Mode Manuel.
2. Presser le bouton pour saisir le Mode Thermostatique.

NOTE : La température réglée en Mode Thermostatique correspond à la température en heure de marche du Mode Programme. Le changement de température réglée en Mode Thermostatique change également la température d'heure de marche du Mode Programme.

Instructions d'utilisation

Réglages par défaut :

HEURE DE MARCHÉ TEMPÉRATURE (Thermostatique): 70 °F (21 °C)

TEMPÉRATURE HEURE D'ARRÊT: "—" (flamme pilote seulement)

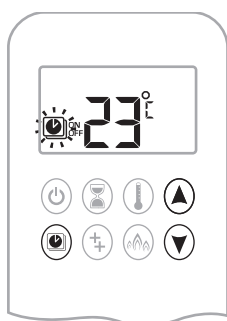

REGLAGE DE LA TEMPÉRATURE :

1. Presser et maintenir le bouton jusqu'à ce que clignote. **ON** et ajuste la température (réglage en Mode Thermostatique) s'affiche.
2. Pour continuer, presser le bouton ou attendre. , **OFF** s'affiche et la température clignote.
3. Sélectionner la température en arrêt en pressant le bouton ou .
4. Pour confirmer, presser le bouton .

NOTE : Les températures réglées en marche (Thermostatique) et en arrêt sont les mêmes chaque jour.



REGLAGE JOUR :

5. RLL clignote. Presser le bouton ou pour choisir entre RLL, 5R5U, 1, 2, 3, 4, 5, 6, 7.
6. Pour confirmer, presser le bouton .

RLL sélectionné

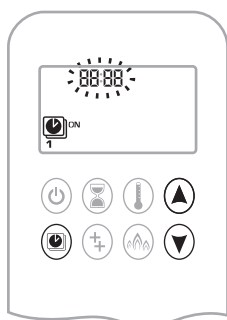

REGLAGE HEURE MARCHÉ (PROGRAMME 1) :

7. , **1, ON** s'affiche, RLL s'affiche brièvement, et **heure** clignote
8. Pour sélectionner l'heure, presser le bouton ou .
9. Pour confirmer, presser le bouton , , **1, ON** s'affiche, RLL s'affiche brièvement, et **minutes** clignent.
10. Pour sélectionner les minutes, presser le bouton ou .
11. Pour confirmer, presser le bouton .

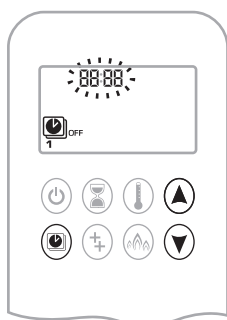

RÉGLAGE HEURE ARRÊT (PROGRAMME 1) :

12. , **1, OFF** s'affiche, RLL s'affiche brièvement, et **heure** clignote.
13. Pour sélectionner l'heure, presser le bouton ou .
14. Pour confirmer, presser le bouton , , **1, OFF** s'affiche, RLL s'affiche brièvement, et **minutes** clignent.
15. Pour sélectionner les minutes, presser le bouton ou .
16. Pour confirmer, presser le bouton .

NOTE : Passer au PROGRAMME 2 et régler les heures de marche et d'arrêt ou interrompre la programmation à ce stade. PROGRAMME 2 reste désactivé.

NOTE : PROGRAMME 1 et 2 utilisent les mêmes températures de marche (thermostatique) et d'arrêt pour RLL, 5R5U et Minuterie Quotidienne (1, 2, 3, 4, 5, 6, 7). Une nouvelle température de marche (Thermostatique) et/ou d'arrêt réglée devient aussitôt le nouveau réglage par défaut.

NOTE : Les heures de marche et d'arrêt en PROGRAMME 1 et PROGRAMME 2 programmées en RLL, 5R5U ou Minuterie Quotidienne deviennent les nouvelles heures par défaut. Les batteries doivent être alors enlevées pour supprimer les heures de marche et d'arrêt et les températures du PROGRAMME 1 et du PROGRAMME 2.

5R5U ou Minuterie Quotidienne (1, 2, 3, 4, 5, 6, 7) sélectionné

- Régler l'heure de marche et d'arrêt en procédant de la même manière que "RLL sélectionné" (ci-dessus).
- 5R5U : Régler l'heure de marche et d'arrêt pour samedi et dimanche.
- Minuterie Quotidienne: Les heures uniques de marche et d'arrêt peuvent être réglées pour un seul jour de la semaine, plusieurs jours de la semaine ou sur tous les jours de la semaine.
- Attendre avant de terminer le réglage.

L. CARACTERISTIQUES SUPPLEMENTAIRES (AUX)

À la mise en route, le brûleur 1 est allumé et le brûleur 2 se trouve au dernier réglage effectué.



MARCHÉ :

Pour allumer un brûleur, presser le bouton . s'affiche.

ARRÊT :

Pour éteindre le brûleur, presser le bouton . disparaît.

NOTE : La vanne de verrouillage solénoïde ne peut pas fonctionner manuellement. La batterie du récepteur qui se décharge reste alors dans la dernière position de marche.

M. MODE ECO



MARCHÉ :

Presser le bouton pour saisir le Mode Eco. s'affiche.

ARRÊT :

Presser le bouton . s'affiche.

Instructions d'utilisation

■ EXTINCTION MANUELLE

Lorsque l'appareil doit être éteint manuellement, par exemple si l'on a perdu la télécommande ou si ses piles sont à plat, il faut pouvoir accéder à la soupape de commande et placer le commutateur sur OFF (indiqué par un « 0 »).

L'image ci-dessous montre la soupape de commande.

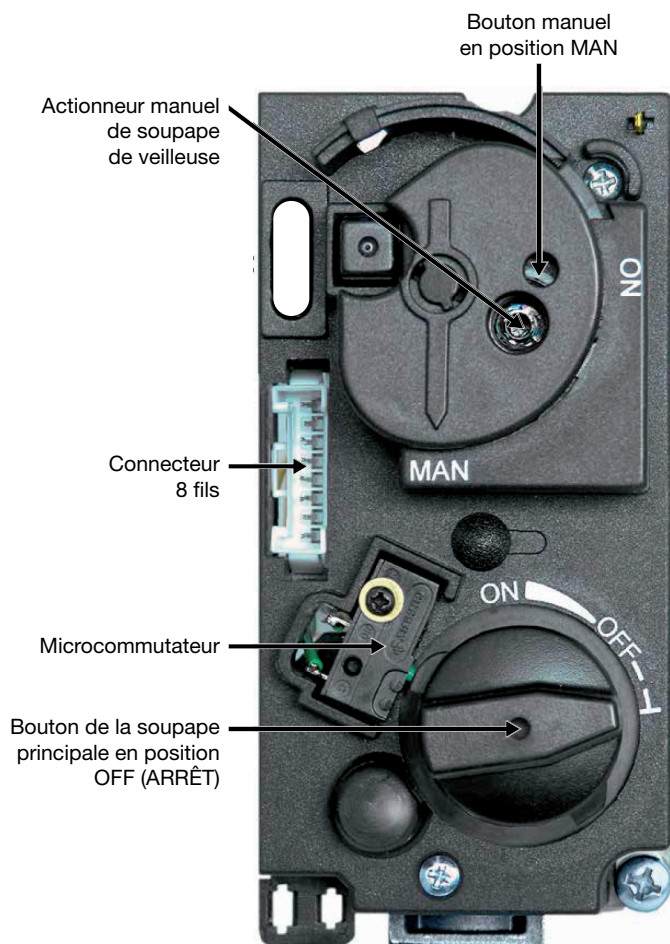

La soupape de commande se trouve dans le pied de l'appareil.

■ NETTOYAGE ET ENTRETIEN

Cet appareil doit être inspecté et entretenu une fois par an par une personne qualifiée, compétente et agréée. L'inspection et la maintenance doivent au moins faire en sorte que l'appareil fonctionne correctement et en toute sécurité. Il est conseillé de nettoyer l'appareil de toute poussière régulièrement avant utilisation au cours de la saison de chauffage et tout particulièrement si l'appareil n'a pas été utilisé pendant un certain temps. Cette opération peut être effectuée en utilisant une brosse souple ainsi qu'un aspirateur ou un chiffon humide et, si nécessaire, un agent nettoyant non abrasif. N'utilisez pas de substances corrosives ou abrasives pour nettoyer l'appareil.

Instructions d'installation

Avant de procéder à l'installation, assurez-vous que les détails figurant sur la plaque signalétique de l'appareil correspondent aux conditions de distribution locale, au type de gaz et à la pression auxquels l'appareil doit être installé.

Assurez-vous que l'approvisionnement en gaz et que le tuyau d'alimentation sont à même de fournir le volume et la pression de gaz requis et qu'ils soient conformes aux réglementations en vigueur.

■ RACCORDEMENT AU GAZ

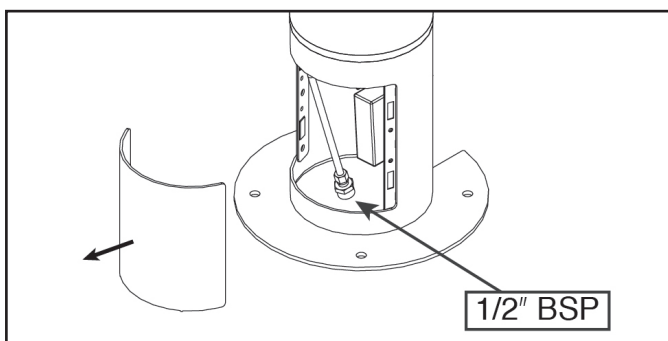

■ VENTILATION

Cet appareil est un appareil à ventouse étanche et ne requiert par conséquent pas de ventilation supplémentaire. Cependant, un approvisionnement adéquat en air frais est recommandé pour maintenir des températures appropriées ainsi qu'un environnement confortable.

Cet appareil peut être installé dans une maison totalement étanche ou bien dans une maison mécaniquement ventilée.

■ INSTALLATION DE L'APPAREIL

Déterminez la position souhaitée de l'appareil.

Créez une alimentation de gaz pour l'appareil approximativement au niveau de l'emplacement correct des commandes de gaz. Les commandes de gaz sont reliées au brûleur de l'appareil.

Cet appareil doit être solidement fixé au sol par les fixations prévues dans le pied de l'appareil.

N'effectuez aucun réglages sur l'appareil.

L'appareil et les conduits doivent être installés au minimum à 500 mm de tout objet ou matériau combustibles ; ceci inclut tout matériau combustible utilisé pour la construction de la cheminée.

Dans la mesure où il s'agit d'un appareil étanche et que ce dernier est autoporteur et fixé au sol, aucune sole n'est nécessaire.

■ CONDUIT DE FUMÉE

A. INFORMATIONS GÉNÉRALES

Cet appareil peut être installé avec un terminal vertical (C31) ou un terminal horizontal (C11).

Cet appareil peut uniquement être utilisé avec des conduits à ventouse (également connus sous le nom de conduit concentrique) prescrits par Focus. Les éléments de conduits prescrits par Focus ont été approuvés avec l'appareil. Si l'appareil est installé avec des pièces non approuvées par Focus, Focus ne peut garantir ou accepter toute responsabilité dans le cas où l'appareil ne fonctionnerait pas correctement et en toute sécurité.

Le conduit doit être assemblé depuis la buse du foyer avec toutes les jonctions verrouillées et fixé en utilisant les éléments prescrits par Focus.

B. CONSTRUCTION AVEC STRUCTURE EN BOIS

Bien qu'il soit possible d'installer des appareils étanches dans des maisons en bois, il faut veiller à ce que les conduits ne dégradent pas l'étanchéité de toute paroi extérieure que celui-ci pourrait traverser. Avant d'exécuter ce type d'installation, de plus amples détails doivent être pris en considération (se référer aux réglementations nationales en vigueur).

C. GARAGE OU EXTENSION DE BÂTIMENT

Lorsqu'un terminal de conduit est situé au sein d'un garage ou d'une extension de bâtiment, celui-ci doit avoir au moins deux côtés complètement ouverts et non obstrués. La distance entre la partie la plus basse du toit et le haut du terminal doit être d'au moins 600 mm.

REMARQUE : Un passage couvert ne doit pas être traité de la même manière qu'un garage. Les conduits ne doivent pas être installés sur un passage couvert entre des propriétés.

D. SOUS-SOL, PUIXS DE LUMIÈRE ET MURS DE SOUTÈNEMENT

Les terminaux des conduits ne doivent pas déboucher dans un sous-sol, dans un puits de lumière ou dans un espace externe composé par un mur de soutènement sauf si toutes les précautions sont prises afin d'assurer que les produits de combustion puissent se dissiper en toute sécurité à tout moment. Il est possible d'installer ce système à ventouse dans ces lieux sous réserve que ce dernier ne soit pas positionné à plus de 1 mètre en dessous du niveau supérieur de cette zone afin que les produits de combustion puissent se dissiper en toute sécurité.

Les terminaux des conduits doivent être positionnés de manière à pouvoir assurer une évacuation totale des produits de combustion conformément aux informations incluses.

Lorsque des produits de combustion sont rejetés, ils ne doivent en aucun cas nuire aux propriétés voisines ou adjacentes et doivent être positionnés de manière à n'occasionner aucun dommage au niveau des autres parties du bâtiment. Si la surface de la paroi extérieure est construite en matériau combustible, une plaque non combustible doit être montée derrière le terminal avec une projection de 25 mm au-delà des bords extérieurs du terminal.

Instructions d'installation

E. EMPLACEMENT DU TERMINAL

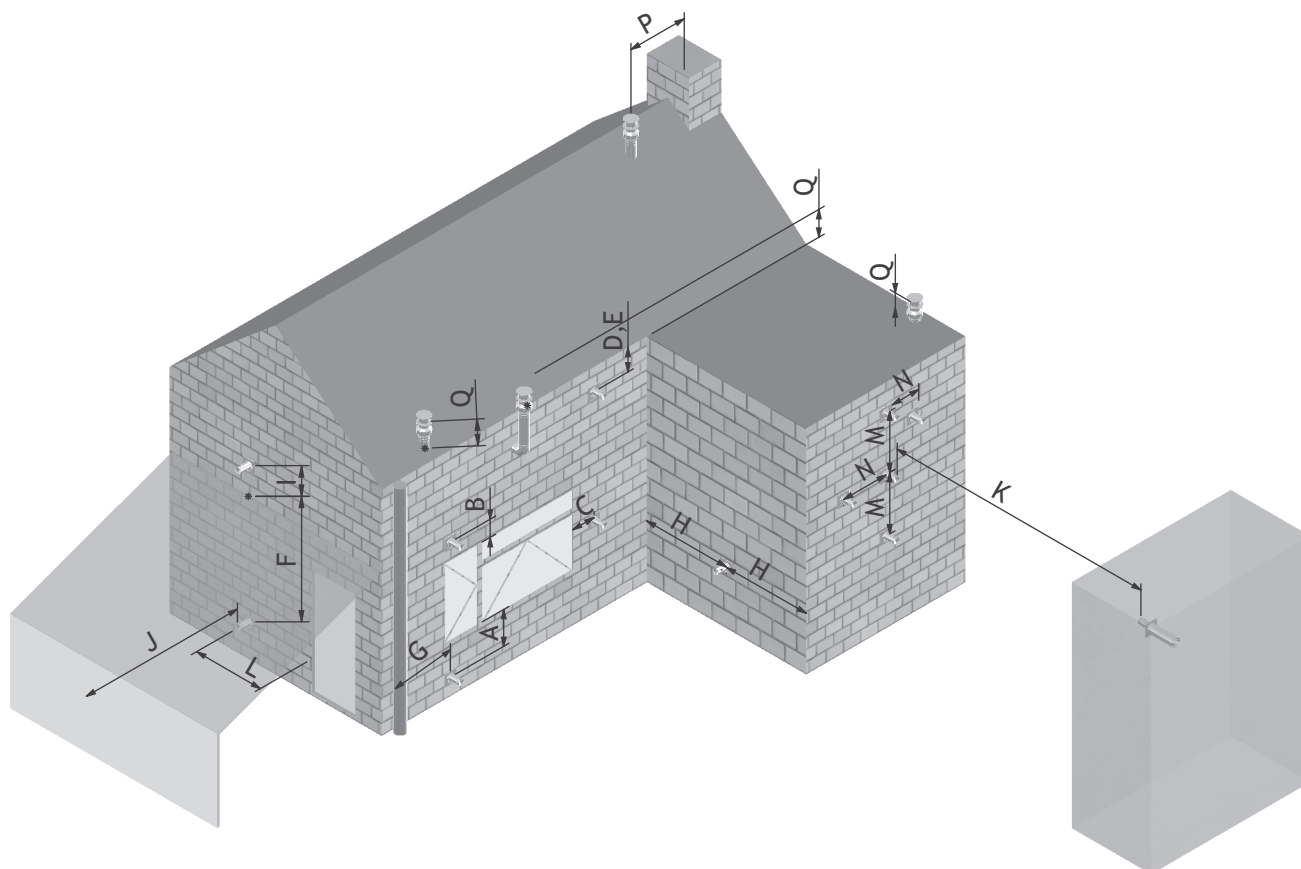

Dimension	Position du terminal	Distance (mm)
A*	Directement sous une ouverture, une entrée d'air de ventilation, une fenêtre ouvrante, etc.	600
B	Au-dessus d'une ouverture, d'une entrée d'air de ventilation, d'une fenêtre ouvrante, etc.	600
C	Adjacent à une ouverture, à une entrée d'air de ventilation, à une fenêtre ouvrante, etc.	600
D	Sous des gouttières, des tuyaux d'écoulement ou des tuyaux d'évacuation	300
E	Sous des avant-toits	300
F	Sous des balcons ou un abri pour voiture	600
G	À partir d'un tuyau d'évacuation ou d'un tuyau d'écoulement vertical	300
H	À partir d'un angle interne ou externe	600
I	Au-dessus de la surface du toit ou du niveau du balcon	300
J	À partir d'une surface face au terminal	600
K	À partir d'un terminal face au terminal	600
L	À partir d'une ouverture dans le garage (par ex : porte, fenêtre donnant sur l'intérieur de l'habitation)	1200
M	Verticalement à partir d'un terminal sur le même mur	1500
N	Horizontalement à partir d'un terminal sur le même mur	300
P	À partir d'une structure verticale sur le toit	600
Q	Au-dessus de l'intersection avec le toit	300

* De plus, le terminal ne doit pas se situer à moins de 300 mm d'une ouverture pratiquée dans le bâtiment afin d'accueillir un élément encastrable tel qu'un châssis de fenêtre.

Instructions d'installation

F. SORTIE MURALE HORIZONTALE TYPE C11

Dimensionnement du conduit :

- Adaptateur sur buse Ø80/130 pour système de conduit concentrique Poujoulat DUOGAS.
- Adaptateur sur buse Ø80/125 pour systèmes de conduit concentrique Metaloterm Ontop ou Muelink & Grol.
- Ø80/130 - Ø80/125 peut être utilisé sur tout son parcours.

Terminal :

- Ø80/130 (Poujoulat DUOGAS) ;
- Ø80/125 (Metaloterm Ontop ou Muelink & Grol).

Longueur maximale horizontale, pour la sortie murale (H).

Boafocus = 3 X longueur verticale de conduit (V). Pour un conduit de Ø 80/130.

Longueurs maximales autorisées (H) consultez le tableau ci-dessous.

Longueur du conduit vertical (V) mètres	Longueur max. de conduit horizontal, (H) m pour un conduit de Ø 100/150
0.5	1.5
1	3
1.5	4.5
2	6
2.5	7.5
3	9
3.5	10.5
4	12
4.5	12
5	12
5.5	12
6.5	12
7	12
7.5 et plus	12

Longueur minimale de conduit vertical : 0.5m

Réducteurs de conduit à installer :

- Longueur verticale < 2 m, restricteur std.
- Longueur verticale = 2-5 m, restricteur de 9 mm.
- Longueur verticale > 5 m, restricteur std.

G. SORTIE VERTICALE TYPE C31

Dimensionnement du conduit:

- Adaptateur sur buse Ø80/130 pour système de conduit concentrique Poujoulat DUOGAS.
- Adaptateur sur buse Ø80/125 pour systèmes de conduit concentrique Metaloterm Ontop ou Muelink & Grol.
- Ø80/130 - Ø80/125 peut être utilisé sur tout son parcours.

Terminal :

- Ø80/130 (Poujoulat DUOGAS) ;
- Ø80/125 (Metaloterm Ontop ou Muelink & Grol).

Hauteur minimale du conduit vertical : 0,5 m

Hauteur maximale du conduit vertical : 15 m

Dimensionnement d'un conduit avec des coudes (autorisés de 0 à 90°) :

- V+H ≤ 15 m,
- avec chaque coude = 0,5 m,
- et V ≥ 2H (ou H/V ≤ 0,5).

Restricteurs de conduits à installer :

- Longueur verticale < 1 m, restricteur std.
- Longueur verticale = 1-6 m, restricteur de 9 mm.
- Longueur verticale > 6 m, restricteur std.

H. IDENTIFICATION DU RESTRICTEUR DE CONDUIT



Restricteur	Ø
Standard	27,65
9	18,3

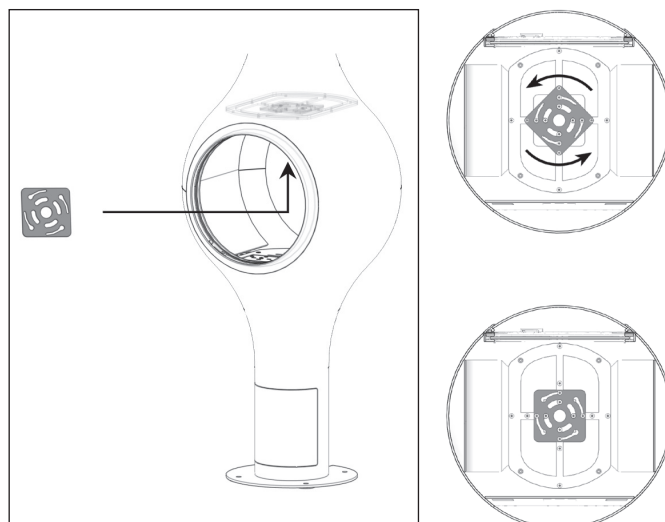

Instructions d'installation

■ DISPOSITION DES ÉLÉMENTS DÉCORATIFS

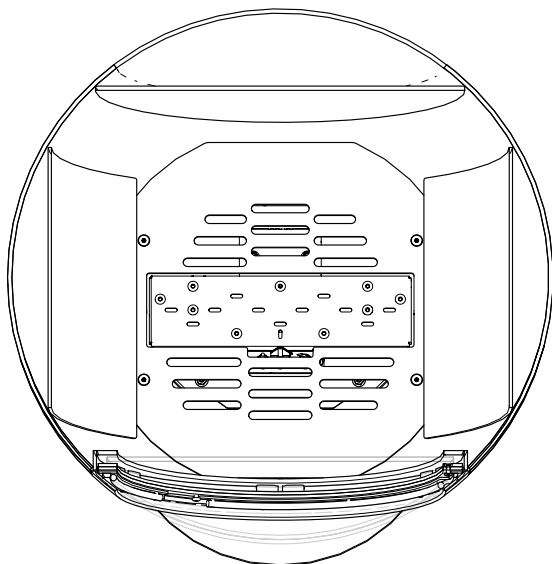

Lors du positionnement des éléments dans le foyer, il est important que la zone de la veilleuse reste dégagée et qu'aucun élément n'entre dans son cache de protection. Cette zone comprend le cache de protection de la flamme pilote ainsi que le dessus du brûleur jusqu'à la première encoche à l'intérieur du cache de protection de la flamme pilote.

Lors de la mise en service ou de l'entretien, l'allumage croisé de l'appareil doit être contrôlé afin d'assurer un allumage fluide du brûleur principal par la flamme pilote ainsi qu'un allumage fluide des brûleurs auxiliaires par le brûleur principal.

A. ACCÈS À LA CHAMBRE DE COMBUSTION

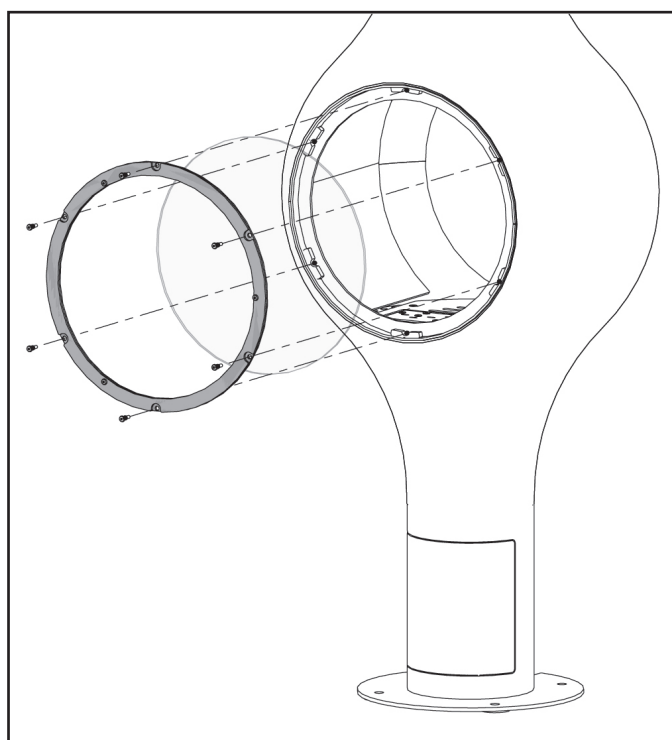
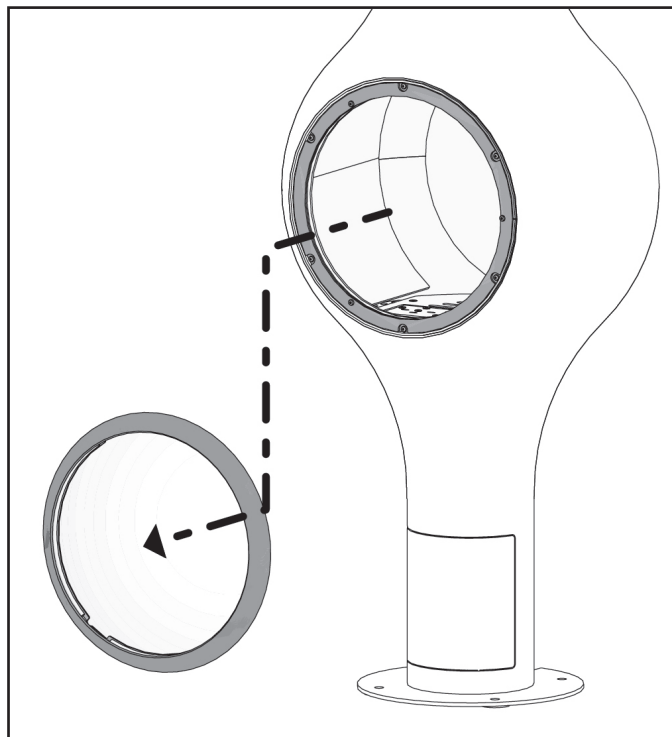
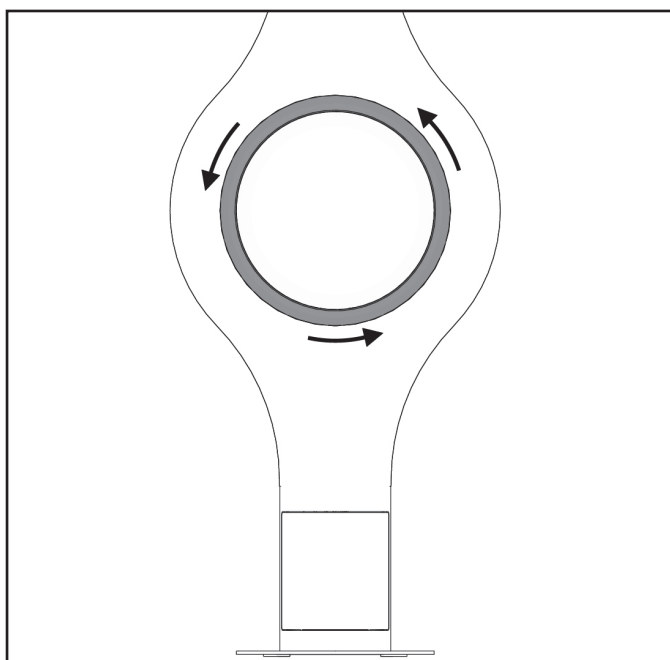

Instructions d'installation

B. DISPOSITION DES BÛCHES - GAZ NATUREL

Fibres rougeoyantes

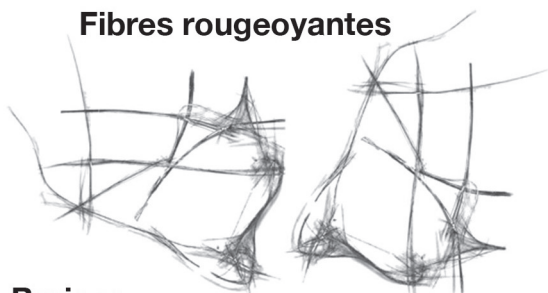

Braises

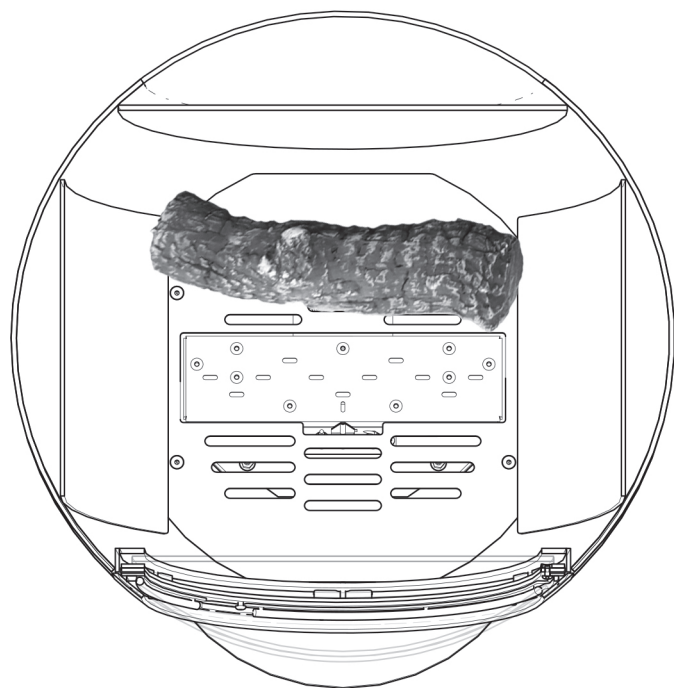
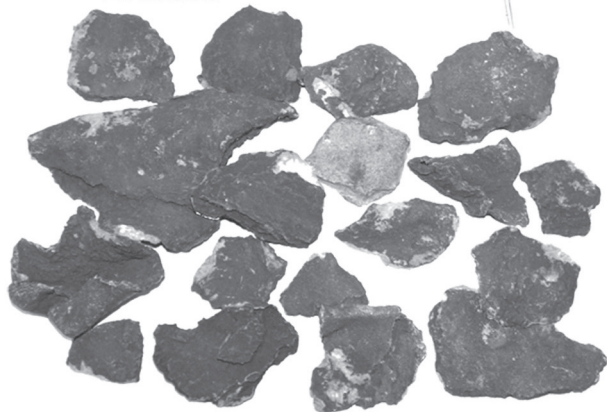

Positionnez la bûche S3 tel qu'illustré dans le schéma.

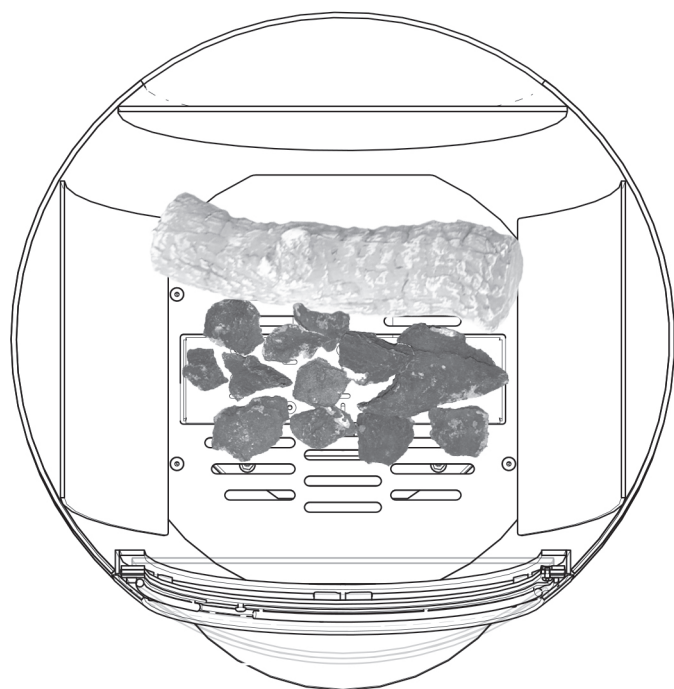
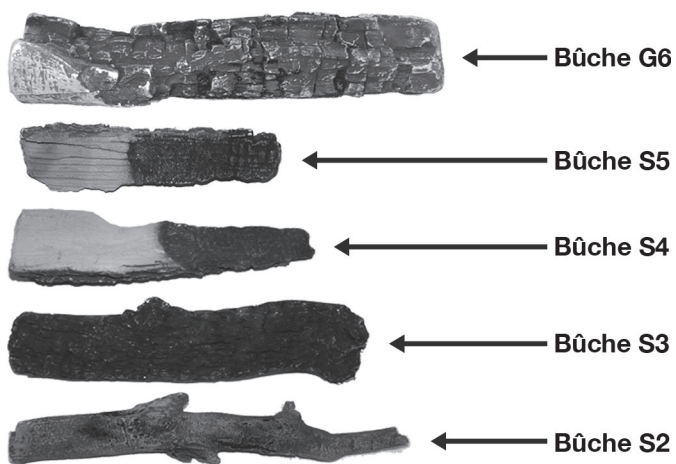

Dispersez les braises sur le brûleur comme illustré en maintenant dégagée la zone de la veilleuse.

Instructions d'installation

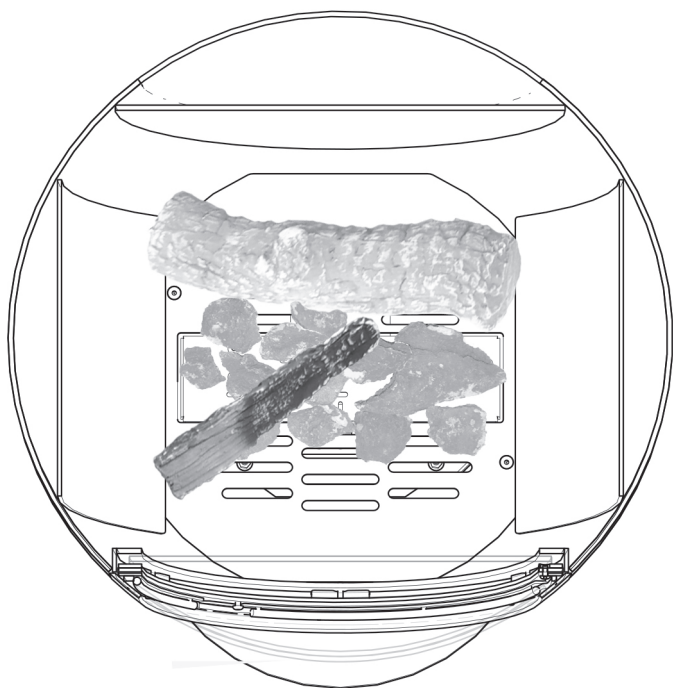

Positionnez la bûche S5 tel qu'illustré dans le schéma.

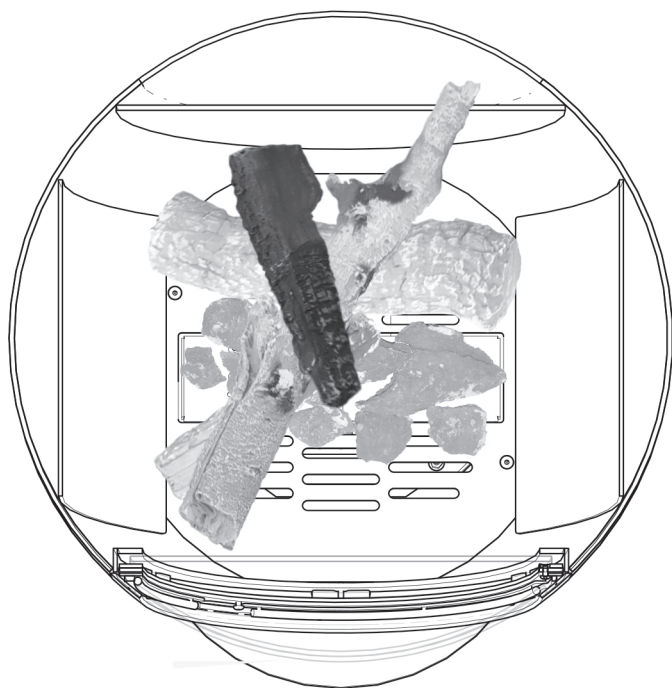

Positionnez la bûche S4 tel qu'illustré dans le schéma.



Positionnez la bûche S2 tel qu'illustré dans le schéma.

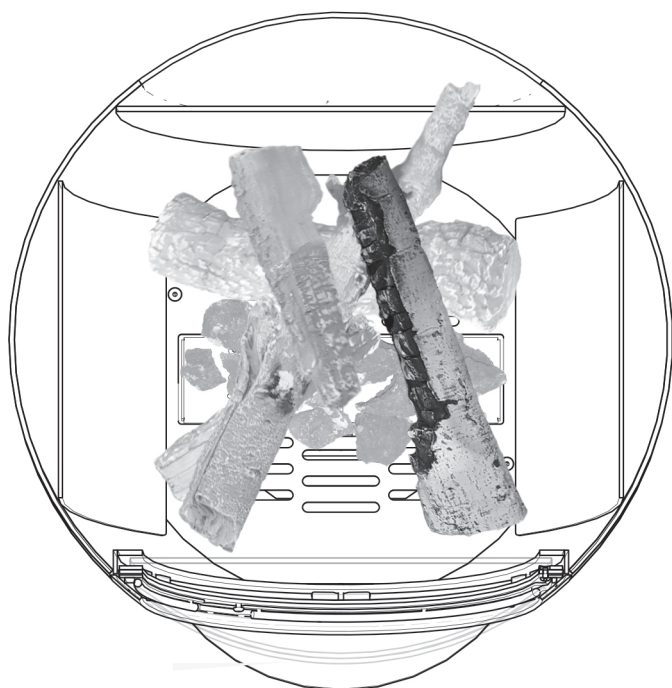

Positionnez la bûche G6 tel qu'illustré dans le schéma.
Dispersez les fibres rougeoyantes entre les bûches et les braises.
Finalement, contrôlez l'allumage de la veilleuse et l'allumage croisé en vous assurant qu'aucun matériau n'affecte le fonctionnement de la veilleuse.

Instructions d'installation

C. DISPOSITION DES BÛCHES - PROPANE

Fibres rougeoyantes

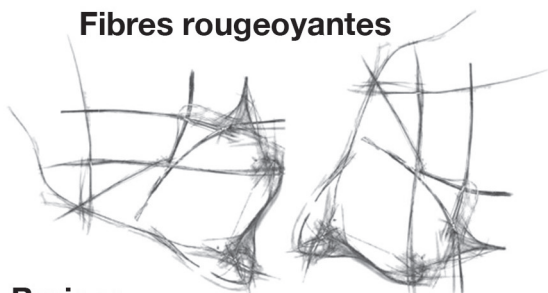

Braises

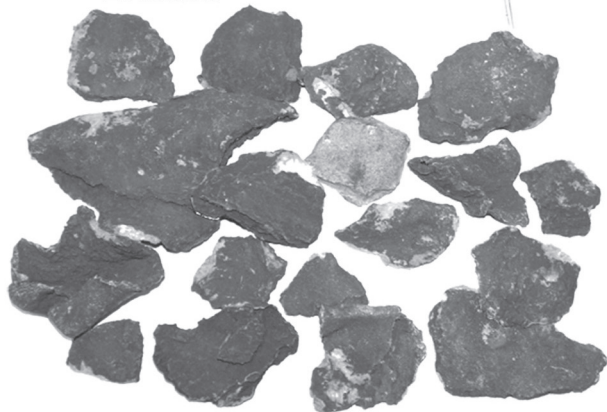

Positionnez la bûche S3 tel qu'illustré dans le schéma.

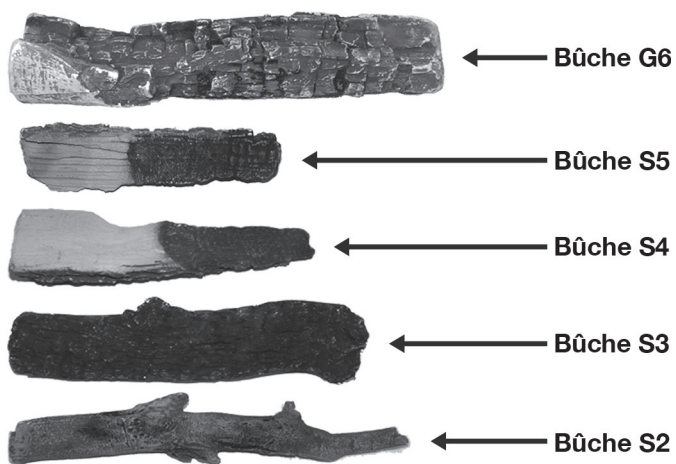

Dispersez les braises sur le brûleur comme illustré en maintenant dégagée la zone de la veilleuse.

Instructions d'installation



Positionnez la bûche S5 tel qu'illustré dans le schéma.



Positionnez la bûche S4 tel qu'illustré dans le schéma.



Positionnez la bûche S2 tel qu'illustré dans le schéma.



Positionnez la bûche G6 tel qu'illustré dans le schéma.
Dispersez les fibres rougeoyantes entre les bûches et les braises.
Finalement, contrôlez l'allumage de la veilleuse et l'allumage croisé en vous assurant qu'aucun matériau n'affecte le fonctionnement de la veilleuse.

Instructions d'installation

■ MISE EN SERVICE DE L'APPAREIL

A. VÉRIFICATION DE L'ALLUMAGE DE LA VEILLEUSE

1. Allumez la veilleuse tel que décrit dans les instructions d'utilisation.
2. Assurez-vous que la veilleuse reste allumée.
3. Éteignez la veilleuse.

B. INSPECTION DU BRÛLEUR PRINCIPAL

1. Allumez la veilleuse tel que décrit dans les instructions d'utilisation.
2. Allumez le brûleur principal tel que décrit dans les instructions d'utilisation.
3. Vérifiez que la veilleuse allume de manière croisée et homogène le brûleur principal et que ces derniers restent tous deux allumés.
4. Vérifiez le correct fonctionnement des brûleurs « auxiliaires » tel que décrit dans les instructions d'utilisation.
5. Éteignez totalement l'appareil.

C. CONTRÔLE DES PRESSIONS

L'appareil est préréglé de manière à fournir les puissances indiquées dans les données techniques. Aucun ajustement supplémentaire n'est nécessaire. Veuillez toujours vérifier la pression d'entrée ainsi que la pression du brûleur.

1. Fermez la vanne de gaz sur l'appareil.
2. Desserrez la vis sur le point de mesure de la pression d'entrée sur la vanne de gaz et raccordez le manomètre.
3. Assurez-vous que la pression mesurée corresponde à la pression d'alimentation prescrite.
4. Effectuez le test lorsque l'appareil fonctionne à plein régime (y compris les brûleurs « auxiliaires ») et avec seulement la veilleuse allumée.
5. Si la pression est faible, vérifiez que vous utilisez une dimension de tuyaux d'alimentation correcte.
6. Si la pression est trop élevée (de plus de 5 mbar), l'appareil peut être installé, mais il faudra contacter votre compagnie d'approvisionnement en gaz.
7. Desserrez la vis sur le point de mesure de la pression du brûleur sur la soupape de gaz et raccordez le manomètre.
8. Assurez-vous que la pression mesurée corresponde à ce qui est indiqué dans les données techniques.
9. La valeur mesurée devrait correspondre à +/- 10 % de la valeur annoncée. Dans le cas contraire, veuillez contacter votre fournisseur.

REMARQUE : Après avoir contrôlé les pressions et retiré les manomètres, les vis dans les points de mesure de pression doivent être revissées et l'étanchéité au gaz du système doit être contrôlée.

Entretien

Éteignez l'appareil et coupez l'alimentation gaz. Assurez-vous que l'appareil soit totalement froid avant de procéder à son entretien. Focus ne sera aucunement retenu responsable pour toute blessure causée par une brûlure ou contusion survenue sur un appareil chaud.

Vous trouverez ci-dessous une procédure suggérée pour assurer l'entretien :

- A. Placez une housse de protection sur le sol, protégez tout matériau sensible du foyer.
- B. Retirer le hublot.
- C. Retirer le verre d'étanchéité.
- D. Retirez soigneusement les composants en céramique (y compris les braises).
- E. Utilisez un aspirateur pour nettoyer le dessus des brûleurs et de la grille.
- F. Retirez la grille.
- G. Utilisez l'aspirateur et une brosse souple pour nettoyer l'ensemble veilleuse ainsi que les injecteurs. Il pourrait être plus simple d'accéder à l'injecteur en retirant l'étrangleur. Ne jamais modifier ni plier le thermocouple.
- H. Nettoyez le verre.
- I. Ouvrez l'alimentation gaz et contrôlez l'absence de fuites, vérifiez que les brûleurs et la veilleuse soient en bon état et qu'ils fonctionnent correctement.
- J. Remplacez la grille.
- K. Remplacez les éléments décoratifs.
- L. Remplacez les verres.
- M. Inspectez les conduits ainsi que le terminal en veillant à ce qu'il soit totalement dégagé.
- N. Allumez l'appareil et contrôlez les pressions de réglage.
- O. Assurez-vous que l'appareil fonctionne en toute sécurité.

■ NETTOYAGE DES MATÉRIAUX CÉRAMIQUES

Retirez les matériaux céramiques tel que détaillé ci-dessus dans les étapes A - E.

Nettoyez délicatement les matériaux céramiques en plein air en utilisant une brosse souple et un aspirateur. Lorsque cela est nécessaire, remplacez les composants endommagés uniquement avec des pièces d'origine spécifiées par Focus. Stockez tout débris de matériaux céramiques dans des sacs en plastique et mettez-les au rebut dans des décharges spécialisées. Lorsque vous utilisez un aspirateur, nous vous recommandons d'en utiliser un équipé d'un système de filtration HEPA.

Remettez en état le lit de combustible, scellez à nouveau l'appareil et assurez-vous qu'il fonctionne en toute sécurité.

■ ENTRETIEN DU BRÛLEUR

Un schéma de diagnostic des pannes est joint en annexe pour le système de contrôle Mertik installé sur cet appareil. Accédez au brûleur tel que détaillé ci-dessus dans les étapes A - F.

Le pilote est désormais clairement visible, celui-ci, y compris le thermocouple, peuvent être remplacés/entretenus en extrayant l'ensemble du pilote de son support, pour exécuter cette opération, il est nécessaire de le soulever. Cette opération est effectuée en retirant les deux vis situées sur la surface du pilote. Les éléments situés sur le côté inférieur du pilote peuvent être retirés en utilisant une clé de 10 mm au niveau des endroits spécifiques.

Il est possible d'accéder aux injecteurs du brûleur principal à partir du côté inférieur de l'appareil. Si le brûleur doit être retiré, il est possible d'effectuer cela en retirant les 4 fixations M6 à l'intérieur de la chambre de combustion (avec une clé de 10 mm), le brûleur pour être soulevé à travers la chambre de combustion.

Veuillez utiliser uniquement des pièces d'origine spécifiées par Focus lors du remplacement de toute pièce.

■ PIÈCES DE RECHANGE

Éléments	Slimfocus
Élément	xxxxxxx
Vitrage	xxxxxxx
Paquet de bûches en céramique	xxxxxxx
Paquet de braises	xxxxxxx
Paquet de graviers	xxxxxxx
Ensemble pilote gaz naturel	xxxxxxx
Ensemble pilote GPL	xxxxxxx
Électrode	xxxxxxx
Conducteur d'électrode	xxxxxxx
Thermocouple	xxxxxxx
Injecteur gaz naturel avant	N/A
Injecteur gaz naturel arrière	xxxxxxx
Injecteur GPL avant	N/A
Injecteur GPL arrière	xxxxxxx
Ensemble de brûleur complet gaz naturel	xxxxxxx
Ensemble de brûleur complet GPL	xxxxxxx
Joint du brûleur	xxxxxxx
Ensemble grille standard	xxxxxxx
Ensemble grille déchirée et déformée	xxxxxxx
Ensemble soupape de gaz - gaz naturel	xxxxxxx
Ensemble soupape de gaz - GPL	xxxxxxx
Solénoïde de verrouillage	xxxxxxx
Unité de réception	xxxxxxx
Télécommande	xxxxxxx

Informations techniques

■ PAYS D'UTILISATION

Pays	Gaz Naturel	GPL
AT -Autriche	I2H, G20 at 20 mbar	I3P(50),G31 at 50 mbar; I3B/P(50),G30/G31 at 50 mbar
BE -Belgique	I2E+, G20/G25 at 20/25 mbar	I3+,G31/G31 at 28/37 mbar; I3P(37),G31 at 37 mbar; I3B/P(30),G30/G31 at 30 mbar
BG -Bulgarie	I2H, G20 at 20 mbar	I3B/P(30),G30/G31 at 30 mbar
CH - Suisse	I2H, G20 at 20 mbar	I3P(50),G31 at 50 mbar; I3+,G31/G31 at 28/37 mbar; I3P(37),G31 at 37 mbar; I3B/P(50),G30/G31 at 50
CY -Chypre	I2H, G20 at 20 mbar	I3+,G31/G31 at 28/37 mbar; I3B/P(30),G30/G31 at 30 mbar
CZ -Rép. Tchèque	I2H, G20 at 20 mbar	I3P(50),G31 at 50 mbar; I3+,G31/G31 at 28/37 mbar; I3P(37),G31 at 37 mbar; I3B/P(50),G30/G31 at 50
DE -Allemagne	I2ELL, G25 at 20 mbar ¹ ; I2E, G20 at 20 mbar	I3P(50),G31 at 50 mbar; I3B/P(50),G30/G31 at 50
DK -Danemark	I2H, G20 at 20 mbar	I3B/P(30),G30/G31 at 30 mbar
EE -Estonie	I2H, G20 at 20 mbar	I3B/P(30),G30/G31 at 30 mbar
ES -Espagne	I2H, G20 at 20 mbar	I3+,G31/G31 at 28/37 mbar; I3P(37),G31 at 37 mbar
FI -Finlande	I2H, G20 at 20 mbar	I3P(30),G31 at 30 mbar; I3B/P(30),G30/G31 at 30 mbar
FR -France	I2E+, G20/G25 at 20/25 mbar	I3+,G31/G31 at 28/37 mbar; I3P(37),G31 at 37 mbar; I3B/P(30),G30/G31 at 30 mbar; I3B/P(50),G30/G31 at 50
GB -United Kingdom	I2H, G20 at 20 mbar	I3+,G31/G31 at 28/37 mbar; I3P(37),G31 at 37 mbar; I3B/P(30),G30/G31 at 30 mbar
GR -Grèce	I2H, G20 at 20 mbar	I3+,G31/G31 at 28/37 mbar; I3P(37),G31 at 37 mbar; I3B/P(30),G30/G31 at 30 mbar
HU -Hongrie		I3B/P(30),G30/G31 at 30 mbar
HR -Croatie	I2H, G20 at 20 mbar	I3P(37),G31 at 37 mbar; I3B/P(30),G30/G31 at 30 mbar
IE -Irlande	I2H, G20 at 20 mbar	I3+,G31/G31 at 28/37 mbar; I3P(37),G31 at 37 mbar
IS -Iceland		
IT -Italie	I2H, G20 at 20 mbar	I3+,G31/G31 at 28/37 mbar; I3P(37),G31 at 37 mbar; I3B/P(30),G30/G31 at 30 mbar
LT -Lithuanie	I2H, G20 at 20 mbar	I3+,G31/G31 at 28/37 mbar; I3P(37),G31 at 37 mbar; I3B/P(30),G30/G31 at 30 mbar
LU -Luxembourg	I2E, G20 at 20 mbar	
LV -Latvia	I2H, G20 at 20 mbar	
MT -Malte		I3B/P(30),G30/G31 at 30 mbar
NL -Pays-Bas	I2L, I2EK, G25/G25.3 at 25 mbar I2(43.46-45.3 MJ/m3 (0°C))	I3P(50),G31 at 50 mbar; I3P(30),G31 at 30 mbar; I3P(37),G31 at 37 mbar; I3B/P(30), G30/G31 at 30 mbar
NO -Norvège	I2H, G20 at 20 mbar	I3B/P(30),G30/G31 at 30 mbar
PL -Pologne	I2E, G20 at 20 mbar	I3P(37),G31 at 37 mbar
PT -Portugal	I2H, G20 at 20 mbar	I3+,G31/G31 at 28/37 mbar; I3P(37),G31 at 37 mbar
RO -Roumanie	I2E, G20 at 20 mbar	I3P(30),G31 at 30 mbar; I3B/P(30),G30/G31 at 30 mbar
SE - Suède	I2H, G20 at 20 mbar	I3B/P(30),G30/G31 at 30 mbar
SL -Slovénie	I2H, G20 at 20 mbar	I3+,G31/G31 at 28/37 mbar; I3P(37),G31 at 37 mbar; I3B/P(30),G30/G31 at 30 mbar
SK -Slovaquie	I2H, G20 at 20 mbar	I3P(50),G31 at 50 mbar; I3+,G31/G31 at 28/37 mbar; I3P(37),G31 at 37 mbar; I3B/P(30),G30/G31 at 30 mbar; I3B/P(50),G30/G31 at 50
TR -Turquie	I2H, G20 at 20 mbar	I3+,G31/G31 at 28/37 mbar; I3P(37),G31 at 37 mbar; I3B/P(30),G30/G31 at 30 mbar

Informations techniques

■ DONNÉES TECHNIQUES

Numéro d'identification du produit : 0359CQ0657

Boafocus gaz Naturel							
Type de gaz		G20 I2H, I2E	G20/G25 I2E+	G20/G25 I2ELL	G25/G25.3 I2(43.46 -45.3 MJ/m3 (0°C)) I2L/ I2EK		
Pression d'alimentation	mbar	20	20/25	20	25		
Apport de chaleur nominale brut (Hs)	kW	7	7	7 / 6	7		
Apport de chaleur nominale net (Hi)	kW	6.3	6.3	6.3 / 5.5	6.3		
Consommation	m³/hr	0.673	0.673/0.723	0.673/0.644	0.723		
Pression du brûleur (chaud)	mbar	19.7	19.7/24.5	19.7	24.5		
Marquage de l'injecteur		480					
Pilote		446.1385.44					
Classe d'efficacité		2					
Classe NOx		5					

Boafocus GPL					
Type de gaz		G30/G31		G31	
		I3B/P(30/50)	I3+	I3P(37,50)	I3P(30)
Pression d'alimentation	mbar	30/50	28-30/37	37/50	30
Apport de chaleur nominale brut (Hs)	kW	4.1	4.1	4.1	3.6
Apport de chaleur nominale net (Hi)	kW	3.8	3.8	3.8	3.3
Consommation	m³/hr	0.116	0.116	0.144	0.131
Pression du brûleur (chaud)	mbar	28.9	28.9	36.8	29.9
Marquage de l'injecteur		120			
Pilote		446.1385.24			
Classe d'efficacité		2			
Classe NOx		5			

Informations techniques

■ DIMENSIONS

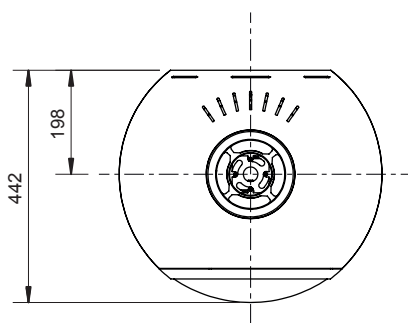
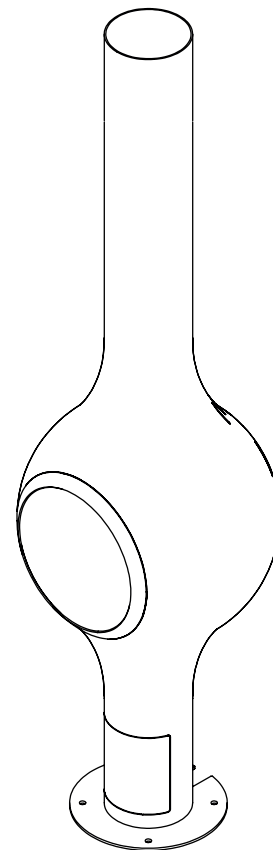
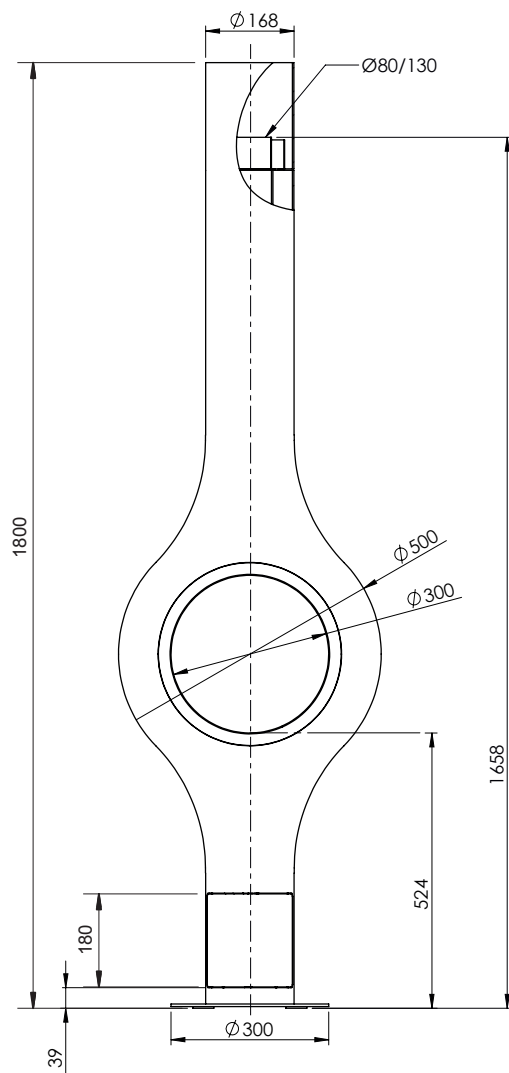

Annexe

■ TABLEAU DE RECHERCHE DE PANNE

FONCTION		CAUSE POSSIBLE		SOLUTION
1	DÉMARRAGE DE LA TÉLÉCOMMANDE : Appuyez sur les deux boutons pour débiter la séquence d'allumage. Un bip surviendra à chaque seconde.	Non →	La pile du transmetteur est usagée.	Remplacez les piles du transmetteur, il est recommandé d'utiliser des piles alcalines 9 V de bonne qualité.
			La pile du récepteur est usagée.	Remplacez les piles du récepteur, utilisez des piles alcalines de type « AA », 1,5 V de bonne qualité.
			L'adaptateur principal optionnel ne fonctionne pas correctement.	Vérifiez l'adaptateur principal.
			Vérifiez le codage du transmetteur et du récepteur. (Sync. Initiale).	Configurez un nouveau code (réinitialisation). Consultez l'étiquette figurant sur le récepteur.
			Distance du transmetteur limitée.	1. Redressez l'antenne. 2. Remplacez le récepteur. Consultez le schéma de câblage à la page 24.
OK ↓				
2	L'unité d'aimant est alimentée (bruit audible permettant d'en détecter la fonctionnalité).	Non →	Aucun bip → L'aimant d'impulsion ne fonctionne pas correctement.	Remplacez la soupape de gaz.
			3 bips courts → Piles usagées.	Remplacez les piles du récepteur, utilisez des piles alcalines de type « AA », 1,5 V de bonne qualité.
			1 bip long → L'interrupteur ON/OFF est positionné sur OFF.	Positionnez l'interrupteur sur ON.
			Le câble à 8 fils est désactivé/ne fonctionne pas correctement.	Inspectez le câble à 8 fils.
			Le câble SW est déconnecté.	Vérifiez le branchement du câble. Consultez l'image 1 à la page 24.
OK ↓				
			Le moteur ne fonctionne pas correctement.	Remplacez la soupape de gaz.
			Le microrupteur ne fonctionne pas correctement.	Remplacez la soupape de gaz.

Annexe

FONCTION		CAUSE POSSIBLE	SOLUTION
3	L'étincelle se produit chaque seconde.	Non → Les composants d'allumage ne fonctionnent pas correctement.	Contrôler la connexion entre le câble et l'électrode d'allumage. Consultez le schéma de câblage à la page 24.
			Contrôler l'espace entre les électrodes. Consultez le schéma de câblage à la page 24.
			Contrôler l'électrode. Consultez le schéma de câblage à la page 24.
			Contrôler que le câble d'allumage ne soit pas endommagé. Consultez le schéma de câblage à la page 24.
			Augmenter la distance entre le câble d'allumage et toute partie métallique. Raccourcir si possible la longueur du câble ou l'isoler (exemple : tuyau en silicone). Consultez le schéma de câblage à la page 24.
		Non → La séquence d'allumage s'arrête, pas de veilleuse. Aucune réaction à l'ordre de la télécommande.	Appuyer sur le bouton RESET. Voir "Paramétrage du code électronique" p.3.
			Ajouter un câble de terre entre la veilleuse et le bloc gaz. Consultez le schéma de câblage à la page 24.
			Ne pas enrouler le câble d'allumage.
			Raccourcir le câble d'allumage (pas plus long que 900mm). Consultez le schéma de câblage à la page 24.
		Non → La séquence d'allumage s'arrête, pas de veilleuse. Les commandes réagissent à l'ordre de la télécommande.	Remplacer les piles du récepteur par des piles alcalines "AA" 1,5 V.

OK

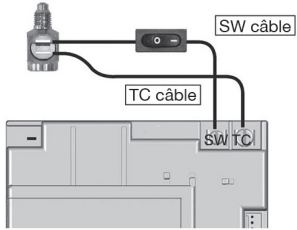

Annexe

FONCTION		CAUSE POSSIBLE	SOLUTION	
4	La veilleuse s'allume.	Non → Câbles TC et SW inversés.	Contrôler la connection du câble entre le récepteur et l'interrupteur. Voir figure 1.	
		Le système magnétique ne fonctionne pas correctement.	Remplacer le bloc gaz.	
		Court-circuit entre l'interrupteur et le câble SW.	Contrôler les connexions de l'interrupteur.	
		Pas de gaz (le système magnétique lâche après 30 secondes de signaux sonores).	Contrôler l'alimentation gaz.	
 <p>Figure 1</p>				
5	Les étincelles s'arrêtent après l'allumage de la veilleuse.	Non → Court-circuit entre l'interrupteur et le câble TC.	Contrôler les connexions de l'interrupteur. Voir figure 1.	
		Amplificateur de mesure électronique défectueux.	Remplacer le récepteur. Consultez le schéma de câblage à la page 24.	
6	Le brûleur principal est alimenté et la veilleuse reste allumée.	Non → La résistance dans le circuit thermoélectrique est trop élevée.	Contrôler les câbles du circuit thermoélectrique. Consultez le schéma de câblage à la page 24.	
		Le système magnétique lâche (son audible).	Thermocouple pas assez chaud.	Contrôler la position de la veilleuse par rapport au thermocouple et l'intensité de la veilleuse.
			Courant délivré par le thermocouple trop faible.	Remplacer le thermocouple. Ne pas trop serrer (serrage à la main + 1/4 de tour maxi.).
			Court-circuit car extrémité du thermocouple endommagé ou non centré.	Remplacer le thermocouple. Ne pas trop serrer (serrage à la main + 1/4 de tour maxi.).
		Non → La séquence d'allumage s'arrête. Aucune réaction à l'ordre de la télécommande.	Appuyer sur le bouton RESET. Voir "Paramétrage du code électronique" p.3.	
OK			Ajouter un câble de terre entre la veilleuse et le bloc gaz. Consultez le schéma de câblage à la page 24. Ne pas enrouler le câble d'allumage. Raccourcir le câble d'allumage (pas plus long que 900mm). Consultez le schéma de câblage à la page 24.	

Annexe

	FONCTION		CAUSE POSSIBLE	SOLUTION
7	Le brûleur principal est allumé.	Non →	Bouton Manuel en position "MAN".	Mettre le bouton manuel sur la position "ON" (un cran de verrouillage doit être ressenti). Voir "Fonctionnement manuel" p. 08.
	OK ↓			
8	Le brûleur principal reste allumé.	Non →	Trop de tirage sur la veilleuse (contact insuffisant de la flamme sur le thermocouple)	Contrôler l'installation.
	OK ↓			
9	Le système magnétique lâche lorsque le moteur tourne. 3 bips.	Non →	Piles faibles.	Remplacer les piles du récepteur par des piles alcalines "AA" 1,5 V.

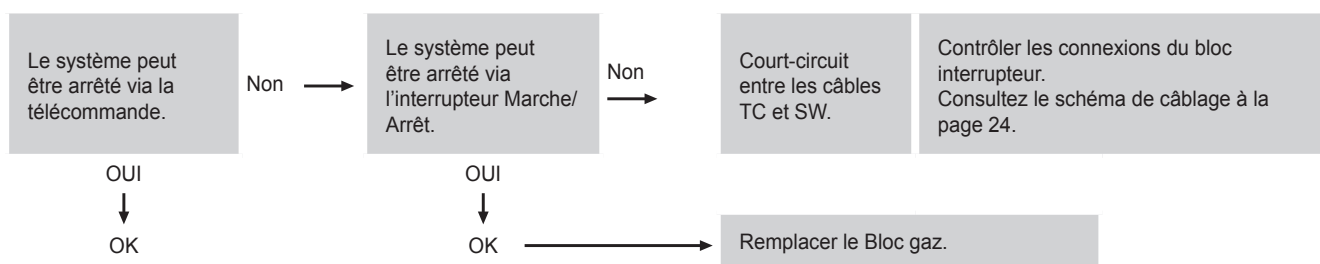

Annexe

■ SCHÉMA DE CÂBLAGE

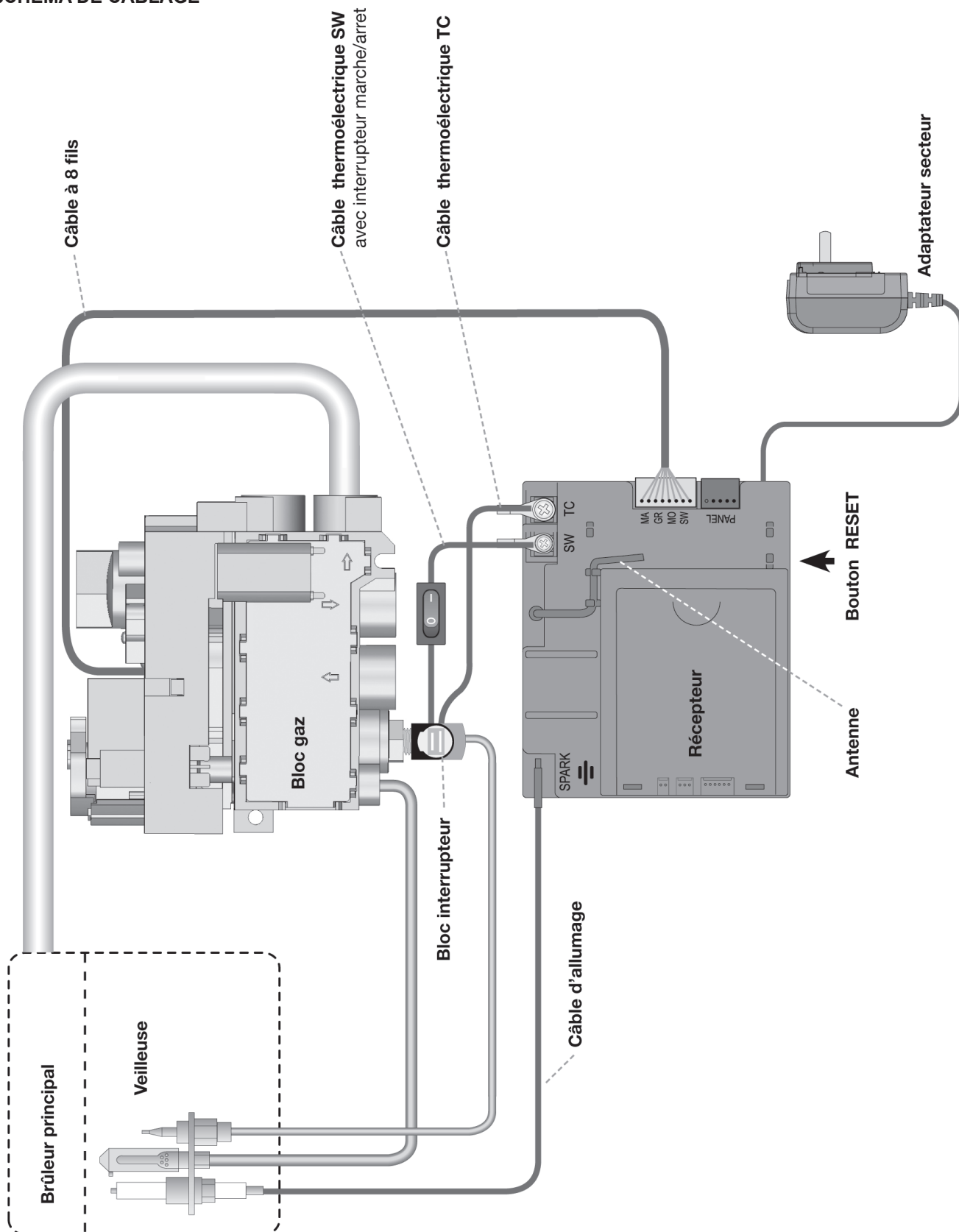

DÉCLARATION DE CONFORMITÉ

ATELIER DOMINIQUE IMBERT s.a.s.
3 Impasse Claque Patin
F - 34380 Viols le Fort

déclare que les appareils de la marque FOCUS répondant aux types d'appareils de chauffage indépendants à convection utilisant les combustibles gazeux suivants sont conformes aux types décrits dans le « Certificat d'examen CE » n° UK-LHD-0359-0657R4 délivré par INTERTEK et répondent aux exigences essentielles applicables de la norme EN 613 :2001 + A1 :2008 et du Règlement UE 2016/426.

Signé pour le fabricant et en son nom par :

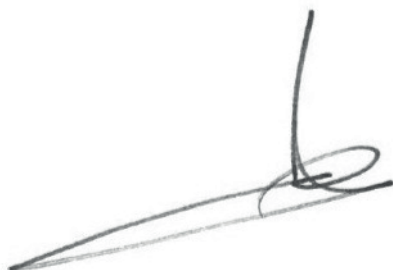

Laurent Gaborit
Directeur Général

Viols le Fort, le 06 juin 2018



Création - Édition - Distribution :
Atelier dominique imbert

S.A.S. au capital de 102 355 euros
34380 Viols-le-Fort
France

Tel. : 00 33 (0)4 67 55 01 93
Fax. : 00 33 (0)4 67 55 77 77
Web : www.focus-creation.com
Email : info@focus-creation.com